

The Mercedes-AMG GT Coupé

MP202501版

Data Information

Technical Data

Dimensions

Price List

Equipment

Options

Alloy Wheels

Combination Options

Accessories

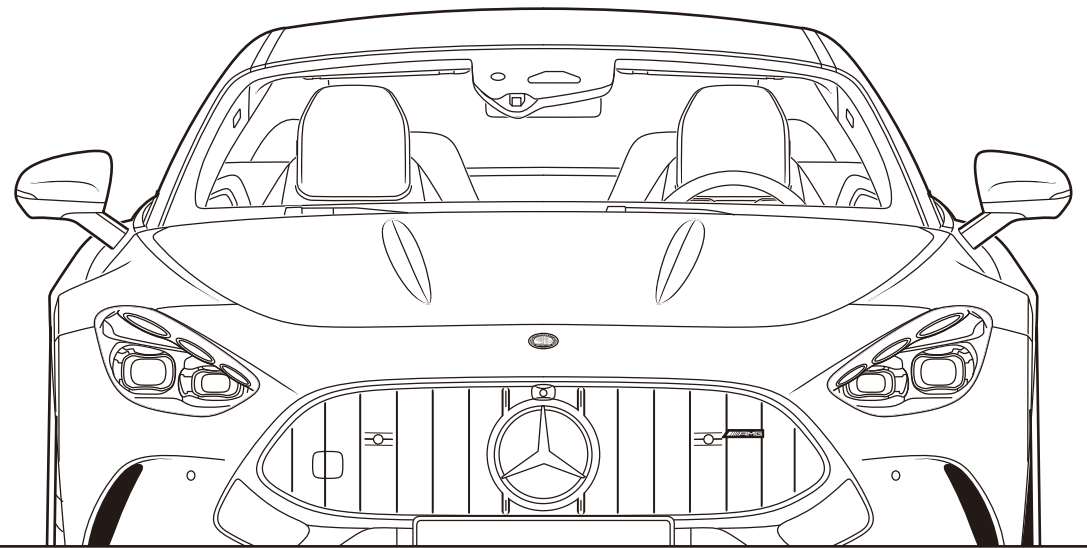

Technical Data

主要諸元

車名:メルセデス・ベンツ		Mercedes-AMG GT 43 Coupé	Mercedes-AMG GT 63 4MATIC+ Coupé	Mercedes-AMG GT 63 S E PERFORMANCE Coupé
MP202501		MP202501	MP202501	MP202501
4AA-192342C		4AA-192342C	7BA-192378C*1	4LA-192382C
車両型式				
運転タイプ	ステアリング トランスミッション	左/右 電子制御9速A/T	左 電子制御9速A/T	左 電子制御9速A/T
駆動方式		後輪駆動	四輪駆動	四輪駆動
エンジン	エンジン型式	139	177	177
	種類・シリンダー数	直列4気筒	V型8気筒	V型8気筒
	総排気量	1,991	3,982	3,982
	ボア×ストローク	83.0×92.0	83.0×92.0	83.0×92.0
	最高出力	310/6,750	430/5,500~6,500	450/5,750~6,500
	PS(ECE)	421	585	612
	最大トルク	500/5,000	800/2,500~5,000	850/2,500~4,500
	N・m/rpm(ECE)			
	燃料供給方式	電子制御式燃料噴射	電子制御式燃料噴射	電子制御式燃料噴射
	使用燃料/燃料タンク容量	無鉛 プレミアム・ガソリン/70	無鉛 プレミアム・ガソリン/70	無鉛 プレミアム・ガソリン/70
ハイブリッド モジュール	電動機型式	EM0025	—	EMA001
	電動機種類	スイッチトリラクタンスモーター	—	交流同期電動機
	駆動用電動機の定格出力	8	—	80
	最高出力	10/2,500~5,100	—	150/4,500~8,500
	kW/rpm			
	最大トルク	58/50~1,300	—	320/500~4,500
	N・m/rpm			
	蓄電池種類	リチウムイオン電池	—	リチウムイオン電池
重量・定員	車両重量*2	1,790(1,800)(1,800(1,810))	1,940(1,910)(1,950(1,920))(1,960(1,930)(1,970(1,940))]	2,150(2,160)[2,170(2,180)]
	kg			
	乗車定員*2	4	2[4]	2[4]
	名			
性能	最小回転半径*2	6.1(5.8[5.7])	—	5.8
	m			
	WLTCモード	10.6	—	8.3
	km/ℓ			
	市街地モード(WLTC-L)	7.4	—	5.6
	km/ℓ			
	郊外モード(WLTC-M)	11.0	—	9.3
	km/ℓ			
	高速道路モード(WLTC-H)	12.7	—	9.5
	km/ℓ			
	充電電力使用時走行距離(プラグインレンジ/国土交通省審査値)	—	—	13 (WLTCモード)
	km			
	EV走行換算距離(等価EVレンジ/国土交通省審査値)	—	—	13 (WLTCモード)
	km			
	WLTCモード	—	—	385 (WLTCモード)
	Wh/km			
	市街地モード(WLTC-L)	—	—	393
	Wh/km			
	郊外モード(WLTC-M)	—	—	367
	Wh/km			
	高速道路モード(WLTC-H)	—	—	426
	Wh/km			
	一充電消費電力量(国土交通省審査値)	—	—	4.46 (WLTCモード)
	kWh/回			
環境情報	カーエアコン冷媒の種類(GWP値*3)/使用量	R1234yf(1*4)/660	R1234yf(1*4)/640	R1234yf(1*4)/660
寸法	全長	4,730	4,730	4,730
	mm			
	全幅	1,930	1,985	1,985
	mm			
	全高	1,365	1,355	1,355
	mm			
	ホイールベース	2,700	2,700	2,700
	mm			
	トレッド(前)*2	1,660[1,655]	1,680	1,680
	mm			
	トレッド(後)*2	1,640[1,630]	1,685	1,685
	mm			
	最低地上高(社内測定値*5)	115	105	110
	mm			
	荷室容量(VDA方式)	321/675*6	321/675*6	182/562*6
	ℓ			
ブレーキ(前/後)		ベンチレーテッドディスク/ベンチレーテッドディスク	ベンチレーテッドディスク/ベンチレーテッドディスク	ベンチレーテッドディスク/ベンチレーテッドディスク
タイヤサイズ(前/後)*2		265/40R20/295/35R20[275/35R21/305/30R21]	295/30R21/305/30R21	295/30R21/305/30R21

*1:PHP届出車は通常の型式指定車とは申請形態が異なります。

*2:()はパノラミックルーフパッケージ(オプション)またはパノラミックルーフ(オプション)装着時、()はAMGドライビングパッケージ(オプション)装着時、[]は21インチAMGアルミホイール<鍛造>(RWD)(オプション)装着時、《 》はAMGカーボンセラミックブレーキ(オプション)装着時、【 】は可倒式リアシート(オプション)装着時。

*3:GWP=Global Warming Potential(地球温暖化係数)。

*4:フロントにおいて、乗用車用エアコン冷媒は、2023年度以降、環境影響度を製造者等ごとに出荷台数で加重平均した値が目標値150を上回らないことが求められております。

*5:実際の車両を使用した実測値のため、燃費量などの車両状況により誤差が生じる場合があります。あらかじめご了承ください。

*6:675ℓ (Mercedes-AMG GT 63 S E PERFORMANCE Coupéは562ℓ)は、「可倒式リアシート」を選択しない場合は、折り畳み不可となりますのでご注意ください。Mercedes-AMG GT 43 Coupéは、「可倒式リアシート」は標準装備です。

■記載の諸元は予告なく変更することがありますのでご了承ください。また上記諸元表は道路運送車両法による自動車型式指定申請書数値および輸入自動車特別取扱制度(PHP制度)申請書数値を基に作成しておりますので、メーカー発表の資料に記載されるものと異なる場合もあります。

■燃料消費率や充電電力使用時走行距離、EV走行換算距離、交流電力量消費率、一充電消費電力量は定められた試験条件での値です。お客様の使用環境(気象、渋滞等)や運転方法(急発進、エアコン使用等)に応じて数値は大きく異なります。特に1日当たりの走行距離、バッテリーの充電状態、エアコン使用による影響を大きく受けます。

■WLTCモードは、市街地、郊外、高速道路の各走行モードを平均的な使用時間配分で構成した国際的な走行モードです。市街地モードは、信号や渋滞等の影響を受ける比較的低速な走行を想定し、郊外モードは、信号や渋滞等の影響をあまり受けにくい走行を想定、高速道路モードは、高速道路等での走行を想定しています。

Dimensions

※下記の図面は車両の寸法を示すものであり、仕様の詳細は実際と異なる場合があります。また仕様は予告なく変更することがありますのでご了承ください。

Mercedes-AMG GT 63 4MATIC+ Coupé

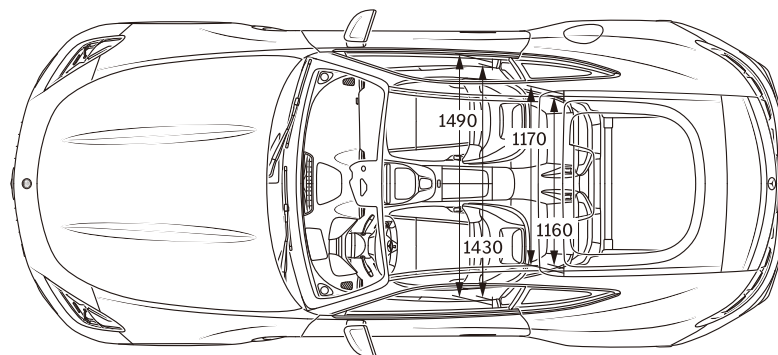
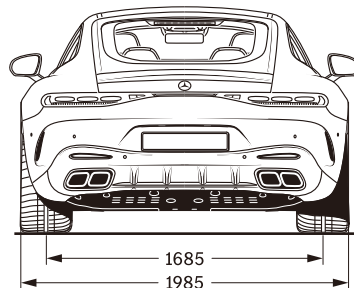
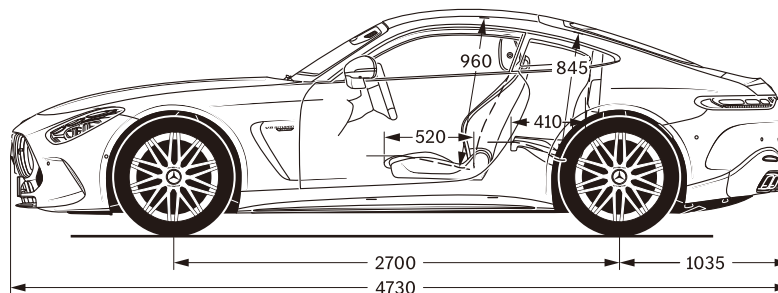
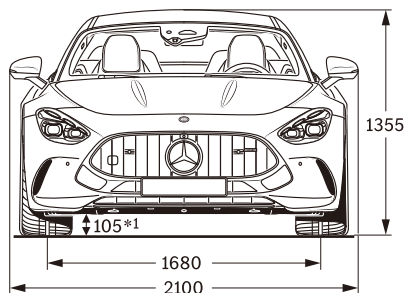

単位:mm

Price List

価格

※メーカー希望小売価格及びサービスプログラムの価格は、消費税率10%を加えた消費税込みの価格となります。

	Mercedes-AMG GT 43 Coupé MP202501	Mercedes-AMG GT 63 4MATIC+ Coupé MP202501	Mercedes-AMG GT 63 S E PERFORMANCE Coupé MP202501
メーカー希望小売価格	16,500,000円	27,520,000円	30,850,000円
消費税抜き価格	15,000,000円	25,018,182円	28,045,455円
保証プラス(新車時適用価格)*3	770,000円	770,000円	770,000円
サービスプログラム (メルセデス・ケア*2) 終了後2年間	消費税抜き価格	700,000円	700,000円
	メンテナンスプラス	—(対象外)	—(対象外)
	消費税抜き価格	—(対象外)	—(対象外)

*1: 実際の車両を使用した実測値のため、燃料量などの車両状況により誤差が生じる場合があります。あらかじめご了承ください。

*2: 正規販売店でご購入いただいた新車に、3年間・走行距離無制限で、「一般保証」「24時間ツーリングサポート」「メンテナンス保証」が適用される無料サービスプログラムです。

*3: ファーストオーナーでかつ初度登録日から3ヶ月以内の場合のみ適用となります。

※メーカー希望小売価格は参考価格です。販売価格はメルセデス・ベンツ正規販売店が独自に定めております。詳しくはメルセデス・ベンツ正規販売店にお問い合わせください。

※自動車リサイクル料金が別途必要となります。

※上記の価格には、保険料、税金(消費税を除く)、登録等に伴う費用は含まれません。別途必要となります。

※各サービスプログラムの契約約款に記載の通り、サービスプログラムは新車登録後にお申込みが可能となるため、お申込日(契約締結日)は新車登録日以降となります。

Equipment

■同一の名称の装備であっても、機能詳細はモデル・MPによって異なる場合があります。

標準・オプション装備 ●は標準装備 ○はオプション ーは設定なし ▲は注意事項あり

※オプションの詳細につきましては、オプションページをご参照ください。
また、選択できるオプションにつきましては、事前にメルセデス・ベンツ正規販売店までお問い合わせください。

	Mercedes-AMG GT 43 Coupé MP202501	Mercedes-AMG GT 63 4MATIC+ Coupé MP202501	Mercedes-AMG GT 63 S E PERFORMANCE Coupé MP202501	
セーフティ	レーダーセーフティパッケージ	●	●	●
	アクティブディスタンスアシスト・ディストロニック	●	●	●
	アクティブレーンチェンジングアシスト	●	●	●
	アクティブレーンキーピングアシスト	●	●	●
	アクティブステアリングアシスト	●	●	●
	緊急回避補助システム	●	●	●
	PRE-SAFE機能	●	●	●
	デジタルライト	●	●	●
	360°カメラシステム	●	●	●
	メモリーパーキングアシスト	●	●	●
	トラフィックサインアシスト	●	●	●
	ISOFIX対応チャイルドセーフティシート固定装置	●	●	●
	アダプティブハイビームアシスト・プラス	●	●	●
	アクティブパーキングアシスト	●	●	●
	自動再発進機能	●	●	●
後席シートベルトインジケータ	●	○	○	
チャイルドセーフティシートセンサー(助手席)	●	●	●	
アクティブボンネット	●	●	●	
エアバッグ	SRSエアバッグ[運転席・助手席]	●	●	●
	SRSニーバッグ[運転席・助手席]	●	●	●
	SRSウインドウバッグ[運転席・助手席]	●	●	●
	SRSサイドバッグ[運転席・助手席]	●	●	●
シャーシ	リアアクスルステアリング	○	●	●
	電子制御AMGリミテッドスリップ・デフ	○	●	—
	AMGダイナミックエンジンマウント	○	●	●
	AMG ACTIVE RIDE CONTROLサスペンション	—	●	●
	フロントアクスルリフトシステム	—	●	●
	AMGサスペンション	●	—	—
	AMG RIDE CONTROLサスペンション	○	—	—
	AMGダイナミックプラスパッケージ	○	●	●
外装	パノラミックルーフ*1	○	○	○
	タイヤ空気圧モニタリングシステム	●	●	●
	AMGエクステリアクロームパッケージ	—	▲ [AMGカーボンパッケージ選択時は、 AMGエクステリアクロームパッケージは装備されません。]	▲ [AMGカーボンパッケージ選択時は、 AMGエクステリアクロームパッケージは装備されません。]
	AMGカーボンエクステリアパッケージ	—	○	○
	AMGエアロダイナミクスパッケージ	—	○	○
	プライバシーガラス	●	●	●
	AMGカーボンファイバードアミラー	—	○	○
	AMGエクステリアナイトパッケージII	—	○	○
	タイヤフィット	●	●	●
	20インチAMGアルミホイール(RRR)	●	—	—
	21インチAMGアルミホイール<鍛造>(RWD)	○	—	—
	21インチAMGアルミホイール<鍛造>(RWE)	—	●	●
	21インチAMGアルミホイール<鍛造>(RWL)	—	○	○
	サマータイヤ	●	●	●
	AMGイエローブレーキ・キャリパー	○	▲ [AMGカーボンセラミックブレーキ選択時は、 AMGイエローブレーキ・キャリパーは装備されません。]	—
	AMGカーボンセラミックブレーキ	—	○	●
	リアウイングスポイラー *14	○	○	○

*1:パノラミックルーフに開閉機能はございません。

*14:リアウイングスポイラーは、Mercedes-AMG GT 43 Coupéに装着した場合ハイグロスブラック、Mercedes-AMG GT 63 4MATIC+ Coupé/Mercedes-AMG GT 63 S E PERFORMANCE Coupéに装着した場合はカーボンファイバーです。

Equipment

■同一の名称の装備であっても、機能詳細はモデル・MPによって異なる場合があります。

標準・オプション装備 ●は標準装備 ○はオプション ーは設定なし ▲は注意事項あり

※オプションの詳細につきましては、オプションページをご参照ください。
また、選択できるオプションにつきましては、事前にメルセデス・ベンツ正規販売店までお問い合わせください。

	Mercedes-AMG GT 43 Coupé MP202501	Mercedes-AMG GT 63 4MATIC+ Coupé MP202501	Mercedes-AMG GT 63 S E PERFORMANCE Coupé MP202501		
内装	ミラー付サンバイザー	●	●	●	
	ナッパレザーシート	●	▲ [ナッパレザー/MICROCUT選択時は、ナッパレザーシートは装備されません。]	▲ [ナッパレザー/MICROCUT選択時は、ナッパレザーシートは装備されません。]	
	AMGパフォーマンスシート	○	○	○	
	可倒式リアシート	●	○	○	
	ファブリックルーフライナー	●	ー	ー	
	MANUFAKTURルーフライナー:MICROCUT(ブラック)	○	●	●	
	アンビエントライト	●	●	●	
	AMGカーボンファイバーインテリアトリム	ー	○	○	
	ブラックピアノラックカーレットトリム	●	ー	ー	
	MANUFAKTURブラッククロームインテリアトリム	ー	▲ [AMGカーボンパッケージ選択時は、 MANUFAKTURブラッククロームインテリアトリムは装備されません。]	▲ [AMGカーボンパッケージ選択時は、 MANUFAKTURブラッククロームインテリアトリムは装備されません。]	
	AMGパフォーマンスステアリング(カーボンファイバー/MICROCUT)*12	ー	○	○	
	AMGパフォーマンスステアリング(ナッパレザー)	●	▲ [AMGカーボンパッケージ選択時は、 AMGパフォーマンスステアリング(ナッパレザー)は装備されません。]	▲ [AMGカーボンパッケージ選択時は、 AMGパフォーマンスステアリング(ナッパレザー)は装備されません。]	
	イルミネーテッドステップカバー	ー	●	●	
	マキアートベージュシートベルト	ー	○	○	
	ネバグレースーツベルト	○	○	○	
	レッドシートベルト	ー	○	○	
	イエローシートベルト	ー	○	○	
	機能装備	自動防眩ルームミラー&ドアミラー(運転席側)	●	●	●
		AMGトラックベース	●	●	●
		メモリー付パワーシート(運転席・助手席)*2	●	●	●
指紋認証機能		●	●	●	
AMGリアルパフォーマンスサウンド		●	●	●	
マルチコントロールシートバックパッケージ (運転席・助手席)		▲ [AMGパフォーマンスパッケージ選択時は、 マルチコントロールシートバックパッケージ(運転席・助手席)は装備されません。]	▲ [AMGパフォーマンスパッケージまたはナッパレザー/MICROCUT選択時は、 マルチコントロールシートバックパッケージ(運転席・助手席)は装備されません。]	▲ [AMGパフォーマンスパッケージまたはナッパレザー/MICROCUT選択時は、 マルチコントロールシートバックパッケージ(運転席・助手席)は装備されません。]	
シートベンチレーター(シートヒーター機能含む) (運転席・助手席)		●	▲ [ナッパレザー/MICROCUT選択時は、シートベンチレーターが装備されず、 シートヒーター(運転席・助手席)機能のみが装備されます]	▲ [ナッパレザー/MICROCUT選択時は、シートベンチレーターが装備されず、 シートヒーター(運転席・助手席)機能のみが装備されます]	
マルチコントロールシートバック(運転席・助手席)		○	○	○	
ヘッドアップディスプレイ		○	●	●	
ステアリングヒーター		●	●	●	
デジタルコックピットディスプレイ		●	●	●	
電動調整・可倒式ドアミラー		●	●	●	
クライメートコントロール(前席左右独立調整)		●	●	●	
ブランドロゴプロジェクターライト		ー	●	●	
MBUXインテリアアシスタント		ー	●	●	

*2: ドアミラー及びステアリングのポジションもメモリーされます。

*12: MANUFAKTURナッパレザー マキアートベージュ/チタニウムグレーと同時に選択された場合、ステアリングホイールは標準装備のAMGパフォーマンスステアリング(ナッパレザー)が装備され、AMGパフォーマンスステアリング(カーボンファイバー/MICROCUT)は装備されませんので、ご注意ください。

Equipment

■同一の名称の装備であっても、機能詳細はモデル・MPによって異なる場合があります。

標準・オプション装備 ●は標準装備 ○はオプション —は設定なし ▲は注意事項あり

※オプションの詳細につきましては、オプションページをご参照ください。
また、選択できるオプションにつきましては、事前にメルセデス・ベンツ正規販売店までお問い合わせください。

	Mercedes-AMG GT 43 Coupé MP202501	Mercedes-AMG GT 63 4MATIC+ Coupé MP202501	Mercedes-AMG GT 63 S E PERFORMANCE Coupé MP202501
機能装備	Burmester®サラウンドサウンドシステム ●	[Burmester®ハイエンド3Dサラウンドサウンドシステム選択時は、Burmester®サラウンドサウンドシステムは装備されません]	[Burmester®ハイエンド3Dサラウンドサウンドシステム選択時は、Burmester®サラウンドサウンドシステムは装備されません]
	Burmester®ハイエンド3Dサラウンドサウンドシステム —	○	○
	テレビ機能(12セグ/ワンセグ自動切替) ●	●	●
	メディアディスプレイ ●	●	●
	フットランプオープナー ●	●	●
	シートヒーター(運転席・助手席) —	[ナッパレザー/MICROCUT選択時は、シートベンチレーターが装備されず、シートヒーター(運転席・助手席)機能のみが装備されます]	[ナッパレザー/MICROCUT選択時は、シートベンチレーターが装備されず、シートヒーター(運転席・助手席)機能のみが装備されます]
	マジックピジョンコントロール —	●	●
	キーレスゴー*3 ●	●	●
	EASY-PACK自動開閉テールゲート ●	●	●
	キーレススタート*3 ●	●	●
	ワイヤレスチャージング(フロント)*4 ●	●	●
	乗員確認通知システム ●	○	○
	MBUX ARナビゲーション —	●	●
	12V電源ソケット(ラゲッジルーム) ●	●	●
	AMGドライブコントロールスイッチ ●	●	●
デジタルプロダクト*5	MBUXエンターテインメントパッケージプラス*6 ▲*5	▲*5	▲*5
	24時間緊急通報サービス*7 ▲*5	▲*5	▲*5
	アドバンスドコネクティビティプラス/Mercedes me Charge*9 —	—	▲*5
	アドバンスドコネクティビティプラス*8 ▲*5	▲*5	—
	MBUXナビゲーションプレミアム*6 ▲*5	▲*5	▲*5
エンターテインメントサービス	Apple CarPlay*10 ●	●	●
	Android Auto™*10 ●	●	●
	サウンドバー/ノライゼーション機能 ●	●	●
	MBUXナビゲーションシステム ●	●	●
その他	デジタルオーナーズマニュアル ●	●	●
	ETC対応車載器 ●	●	●
	普通充電ケーブル (AC200V) —	—	●

*3: キーレススタート及びキーレスゴーは、電波により植込み型心臓ペースメーカー及び植込み型除細動器の作動に影響を与えるおそれがあります。クルマを使用する前に、あらかじめ医師や医療用電子機器メーカーなどにキーレススタート及びキーレスゴーによる電波の影響についてご相談ください。

*4: Qi規格対応のスマートフォンのみ充電できます。

*5: デジタルプロダクトのご利用には、Mercedes me IDとMercedes-Benzデジタルプロダクトの利用約款、およびMercedes-Benzデジタルプロダクトに関する個人情報の取り扱いについてへの同意が必要です。また、車両と対応するユーザーアカウントとのペアリング、および情報通信サービスへの申込が必要となります。デジタルプロダクトをご利用いただける期間は定められており、Mercedes-Benz Storeにてご購入後、継続してご利用いただけるプロダクトもございます。詳細については、メルセデス・ベンツ正規販売店にお問い合わせください。ご利用いただけるデジタルプロダクトは、変更または終了の可能性がございます。あらかじめご了承ください。エンターテインメントコンテンツを含むデジタルプロダクトでは、ご利用の追加条件として、各種サービスプロバイダーとの契約および指定された関連商品の購入が別途必要となる場合があります。通信モジュールによるモバイルデータおよびモバイルネットワーク接続(含む24時間緊急通報サービス)が利用可能な地理的な範囲は、携帯電話会社が運営する基地局の送受信範囲に限定されます。

*6: 本サービスのご利用にあたって、純正ナビゲーションが搭載されている必要があります。本サービスは、お客様のスマートフォンを車両にBluetooth/Wi-Fi テザリングをして利用し、通信費用はお客様負担となります。ミュージックストリーミングの各サービスプロバイダー(Spotify/Amazon music/Apple music)のアカウントおよび契約が別途必要となり、各サービスの利用料金は本パッケージには含まれておりません。

*7: 24時間緊急通報サービスはボッシュサービスソリューションズ株式会社様がご提供いたします。別途契約手続きが必要となります。24時間緊急通報サービスを希望されない場合は、情報通信サービス及びデジタルプロダクト(ソフトウェアアップデート、地図情報の更新を含みます)もすべてご利用いただけなくなります。

*8: アドバンスドコネクティビティプラスのうちリモートエンジンスタートサービスのご利用には、別途Mercedes-Benz Storeでのご購入が必要です。販売時期は車種によって異なりますので、別途Mercedes-Benz Store内でご確認ください。

*9: 「Mercedes me Charge」は別途、契約手続きが必要となる有料サービスです。料金プランについては、Webサイト、またはメルセデス・ベンツ正規販売店にお問い合わせください。

*10: Android Auto™のご利用には、対応するスマートフォンが必要です。対応するスマートフォンは、(https://www.android.com/auto/)をご確認ください。Apple CarPlayのご利用には対応するiPhoneが必要です。対応するiPhoneは、(https://www.apple.com/jp/ios/carplay/)をご確認ください。最新のOSをご利用ください。

電波が届かない場所や電波の弱い場所ではサポートエリア内でも動作しない場合があります。Android Auto™のスマートフォン、またはApple CarPlayのiPhoneのデータ通信にかかる費用(通信費など)はお客様のご負担となります。Android Auto™はGoogle LLCが提供するアプリケーションであり、各機能は予告なく変更・終了することがあります。あらかじめご了承ください。

Options(オプション)

■同一の名称の装備であっても、機能詳細はモデル・MPによって異なる場合があります。

標準・オプション装備 ●は標準装備 ○はオプション ーは設定なし

※選択できるオプションにつきましては、事前にメルセデス・ベンツ正規販売店までお問い合わせください。
数字はメーカー装着の場合のオプション装備品価格(単位:円)を表します。()内は消費税率10%抜きの価格となります。

	Mercedes-AMG GT 43 Coupé MP202501	Mercedes-AMG GT 63 4MATIC+ Coupé MP202501	Mercedes-AMG GT 63 S E PERFORMANCE Coupé MP202501
パノラミックルーフ*1	ー	○ 147,000(133,637)	○ 147,000(133,637)
ヘッドアップディスプレイ	○ 160,000(145,455)	●	●
21インチAMGアルミホイール<鍛造>(RWD)	○ 435,000(395,455)	ー	ー
21インチAMGアルミホイール<鍛造>(RWL)	ー	○ 35,000(31,819)	○ 35,000(31,819)
AMGカーボンセラミックブレーキ	ー	○ 1,223,000(1,111,819) [AMGカーボンセラミックブレーキ選択時は、 AMGイエローブレーキ・キャリパーは装備されません。]	●
Burmester®ハイエンド 3Dサラウンドサウンドシステム	ー	○ 605,000(550,000)	○ 605,000(550,000)
MANUFACHTURナッパレザー トリュフブラウン/ブラック	ー	○ 245,000(222,728)	○ 245,000(222,728)
MANUFACHTURナッパレザー クリスタルホワイト/ブラック	○ 245,000(222,728)	ー	ー
MANUFACHTURナッパレザー クリスタルホワイト/ブラック	○ 245,000(222,728)	○ 245,000(222,728)	○ 245,000(222,728)
パノラミックルーフパッケージ	○ 330,000(300,000)	ー	ー
AMGドライビングパッケージ	○ 1,200,000(1,090,909)	ー	ー
MANUFACHTURナッパレザー マキアートベージュ/チタニウムグレー	ー	○ 245,000(222,728) 可倒式リアシートと同時装着必須	○ 245,000(222,728) 可倒式リアシートと同時装着必須
AMGパフォーマンスパッケージ	○ 175,000(159,091)	○ 175,000(159,091) ナッパレザー/MICROCUTと同時装着不可	○ 175,000(159,091) ナッパレザー/MICROCUTと同時装着不可
AMGカーボンパッケージ	ー	○ 1,500,000(1,363,637) MANUFACHTURナッパレザー マキアートベージュ/チタニウムグレー(別料金)と 同時装着時の価格は1,400,000(1,272,728)	○ 1,500,000(1,363,637) MANUFACHTURナッパレザー マキアートベージュ/チタニウムグレー(別料金)と 同時装着時の価格は1,400,000(1,272,728)
ナッパレザー/MICROCUT	ー	○ 290,000(263,637) AMGパフォーマンスパッケージと同時装着不可	○ 290,000(263,637) AMGパフォーマンスパッケージと同時装着不可
可倒式リアシート	●	○ 262,000(238,182)	○ 262,000(238,182)

*1:パノラミックルーフに開閉機能はございません。

*12: MANUFACHTURナッパレザー マキアートベージュ / チタニウムグレーと同時に選択された場合、ステアリングホイールは標準装備のAMGパフォーマンスステアリング(ナッパレザー)が装備され、AMGパフォーマンスステアリング(カーボンファイバー/MICROCUT)は装備されませんので、ご注意ください。

*14: リアウイングスポイラーは、Mercedes-AMG GT 43 Coupéに装着した場合ハイグロスブラック、Mercedes-AMG GT 63 4MATIC+ Coupé / Mercedes-AMG GT 63 S E PERFORMANCE Coupéに装着した場合はカーボンファイバーです。

Options(オプション)

■同一の名称の装備であっても、機能詳細はモデル・MPによって異なる場合があります。

オプション装備 ○はオプション (ソリッド):ソリッドペイント (メタリック):メタリックペイント (マット):マットペイント





※選択できるオプションにつきましては、事前にメルセデス・ベンツ正規販売店までお問い合わせください。
数字はメーカー装着の場合のオプション装備品価格(単位:円)を表します。()内は消費税率10%抜きの価格となります。

	Mercedes-AMG GT 43 Coupé MP202501	Mercedes-AMG GT 63 4MATIC+ Coupé MP202501	Mercedes-AMG GT 63 S E PERFORMANCE Coupé MP202501
MANUFAKTURスペクトラルブルーマグノ (マット)	○ 1,000,000(909,091)	○ 1,000,000(909,091)	○ 1,000,000(909,091)
MANUFAKTURルビーライトレッド (メタリック)	○ 635,000(577,273) [左ハンドルのみ選択可能]	○ 635,000(577,273)	○ 635,000(577,273)
MANUFAKTURオパリスホワイト (メタリック)	○ 197,000(179,091)	○ 197,000(179,091)	○ 197,000(179,091)
MANUFAKTURアルベングレー (ソリッド)	○ 635,000(577,273)	○ 635,000(577,273)	○ 635,000(577,273)
MANUFAKTURハイパーブルーマグノ (マット)	○ 1,000,000(909,091)	○ 1,000,000(909,091)	○ 1,000,000(909,091)
MANUFAKTURパタゴニアレッド (メタリック)	○ 197,000(179,091)	○ 197,000(179,091)	○ 197,000(179,091)

Alloy Wheels(アルミホイール)

標準・オプション装備 ●は標準装備 ○はオプション —は設定なし

※オプションの詳細につきましては、オプションページをご参照ください。
また、選択できるオプションにつきましては、事前にメルセデス・ベンツ正規販売店までお問い合わせください。

	Mercedes-AMG GT 43 Coupé MP202501	Mercedes-AMG GT 63 4MATIC+ Coupé MP202501	Mercedes-AMG GT 63 S E PERFORMANCE Coupé MP202501
20インチAMGアルミホイール(RRR) 	●	—	—
21インチAMGアルミホイール<鍛造>(RWD) 	○	—	—
21インチAMGアルミホイール<鍛造>(RWE) 	—	●	●
21インチAMGアルミホイール<鍛造>(RWL) 	—	○	○

Combination Options (ボディカラーと内装の組み合わせ)

■納車までに6ヶ月以上お時間がかかる場合があります。また、選択できるボディカラー・内装につきましては、事前にメルセデス・ベンツ正規販売店までお問い合わせください。 —は設定なし △は注意事項あり (ソリッド):ソリッドペイント (メタリック):メタリックペイント (マット):マットペイント

		Mercedes-AMG GT 43 Coupé				
インテリア	内装色	ブラック	シエナブラウン/ブラック	レッドベッパー/ブラック	セージグレー/ブラック	MANUFAKTURクリスタルホワイト/ブラック
	シート素材 [標準]	ナッパレザー 801	ナッパレザー 804	ナッパレザー 807	ナッパレザー 808	—
	シート素材 [有償オプション]	—	—	—	—	ナッパレザー 825
	標準インテリアトリム	ブラックピアノラッカーラック				
	標準ルーフライナー(素材)	ブラック(ファブリック)				
有償オプションルーフライナー(素材)	ブラック(MICROCUT)					
ボディカラー	無償	オプシディアンブラック(メタリック) 197				
		ハイテックシルバー(メタリック) 922				
		セレナイトグレー(メタリック) 992				
		スペクトラルブルー(メタリック) 970		—	—	
		MANUFAKTURアルベングレー(ソリッド) 956				
		MANUFAKTURオパリスホワイト(メタリック) 885				
		MANUFAKTURパタゴニアレッド(メタリック) 993	—	—		
		MANUFAKTURスペクトラルブルーマグノ(マット) 593				
		MANUFAKTURハイパーブルーマグノ(マット) 964		—		
	有償	MANUFAKTUR ルビーライトレッド(メタリック) 660	△ (左ハンドルのみ選択可能)	△ (左ハンドルのみ選択可能)	△ (左ハンドルのみ選択可能)	△ (左ハンドルのみ選択可能)

Combination Options (ボディカラーと内装の組み合わせ)

■納車までに6ヶ月以上お時間がかかる場合があります。また、選択できるボディカラー・内装につきましては、事前にメルセデス・ベンツ正規販売店までお問い合わせください。 —は設定なし (ソリッド):ソリッドペイント (メタリック):メタリックペイント (マット):マットペイント

		Mercedes-AMG GT 63 4MATIC+ Coupé / Mercedes-AMG GT 63 S E PERFORMANCE Coupé							ナッパレザー/MICROCUT同時装着	
インテリア	内装色	ブラック	シエナブラウン/ ブラック	レッドベツパー/ ブラック	セージグレー/ ブラック	MANUFAKTUR トリュフブラウン/ブラック	MANUFAKTUR クリスタルホワイト/ブラック	MANUFAKTUR マキアートベージュ/チタニウムグレー	ブラック (イエローステッチ入)	ブラック (レッドステッチ入)
	シート素材 [標準]	ナッパレザー 801	ナッパレザー 804	ナッパレザー 807	ナッパレザー 808	—	—	—	—	—
	シート素材 [有償オプション]	—	—	—	—	ナッパレザー 824	ナッパレザー 825	ナッパレザー 835	ナッパレザー/ MICROCUT 701*1	ナッパレザー/ MICROCUT 711*1
	標準インテリアトリム	MANUFAKTURブラッククローム								
	有償オプションインテリアトリム	AMGカーボンファイバー								
	標準ルーフライナー(素材)	ブラック (MICROCUT)							—	ブラック (MICROCUT)
有償オプションルーフライナー(素材)	—							ベージュ (MICROCUT)	—	
ボディカラー	無償	オプシディアンブラック (メタリック) 197								
		ハイテックシルバー (メタリック) 922								
		セレナイトグレー (メタリック) 992								
		スペクトラルブルー (メタリック) 970		—	—					
		MANUFAKTURアルベングレー (ソリッド) 956								
		MANUFAKTURオパリスホワイト (メタリック) 885								
	有償	MANUFAKTURパタゴニアレッド (メタリック) 993	—	—		—				
		MANUFAKTURスペクトラルブルーマグノ (マット) 593								
		MANUFAKTURハイパーブルーマグノ (マット) 964		—				—		
	MANUFAKTURルビーライトレッド (メタリック) 660									

*1:シート座面中央とバックレスト中央部分がMICROCUT、その他の部分がナッパレザーになります。そのため、シートベンチレーターが装着できません。

Accessories

アクセサリはWebサイトでご紹介しております。
Mercedes-AMG GT クーペ アクセサリ https://www.mercedes-benz.jp/qr/gt-coupe_accessory.html



- ※Burmester®は、Burmester Audiosysteme GmbHの商標または登録商標です。
- ※Qi(チー)は、Wireless Power Consortium(WPC)の登録商標です。
- ※Bluetooth®は、Bluetooth SIG, Inc.の登録商標です。
- ※Wi-Fiは、Wi-Fi Allianceの登録商標です。
- ※iPhone、Apple CarPlayおよびその他のマークは、Apple Inc.の登録商標です。
- ※Google、AndroidおよびAndroid Auto™は、米国およびその他の国で登録されたGoogle LLCの商標です。
- ※ETCは、一般財団法人ITSサービス高度化機構(ITS-TEA)の登録商標です。

- 記載の仕様・価格は、予告なく変更及び販売終了することがありますので、あらかじめご了承ください。
- このデータインフォメーションの内容は、2025年2月現在のものです。
- 受注生産は、納車までに6ヶ月以上お時間がかかります。また、オプションの組み合わせにより、納車までに6ヶ月以上お時間がかかります。詳細につきましては、メルセデス・ベンツ正規販売店までお問い合わせください。

製造事業者: Mercedes-Benz AG

総輸入元

メルセデス・ベンツ日本合同会社 〒261-7108 千葉県千葉市美浜区中瀬2-6-1 ワールドビジネスガーデン マリブウエスト

お求めは、メルセデス・ベンツ正規販売店ネットワークへ。

2025年2月12日版

DS-1124-QNPBJA1092-A-03